

INSTRUKSJONSMANUAL

NB! Husk alltid å rengjøre aluminiumsprofilen før bruk, da med Aceton eller tilsvarende avfetting som er egnet og tar bort smuss og fett. Unngå bruk av sitrus-rens eller tilsvarende, da det vil legge igjen et fettlag på profilen som vil gi et dårligere feste for LED-stripen. NB! Viktig at avfettingen får tørke FØR man starter monteringsjobben. LED-stripen festes ved at man skyver fingeren langs produktet slik at hele lengden klistres til underlaget, unngå punktvis trykking da dette ikke vil gi nok festeflate mot profilen

1 Klipp den passende lengden på utsiden av siden av det minimale klippepunktet.

▲ kutte LED-stripen ved minimumskuttelengde



2 Bruk en kniv til å fjerne nanoteknologien på overflaten av puten og bruk den eksponerte puten til å lette ledningstilkoblingen.



3 Monter LED-stripen på kabelen ved hjelp av loddefri Q-Line GO strømkontakt

▲ Vær oppmerksom på de positive og negative polene.

▲ Beskyttelsesnivået for prosesseringsstedet er IP20. Vær vennlig å legge merke til beskyttelsen.

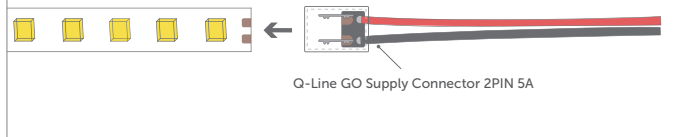

Q-Line GO Supply Connector 2PIN 5A

4 Bruk egnet profil og deksel.

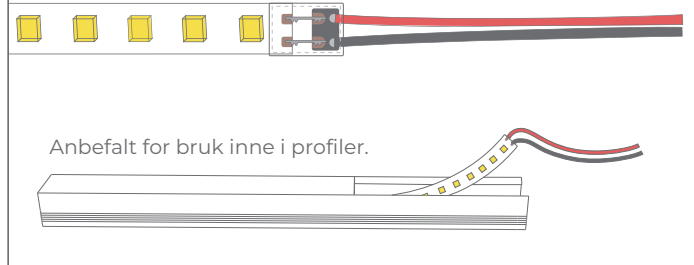

Anbefalt for bruk inne i profiler.

NB! Bruk av kontakter vil redusere beskyttelsen til IP20 ved tilkoblingspunktet.

Ved installasjon i fuktige miljøer og utendørs anbefaler vi loddning i kombinasjon med silikonlim på alle tilkoblingspunkter. Dette er for å opprettholde beskyttelsesgraden til stripene, som er IP65.

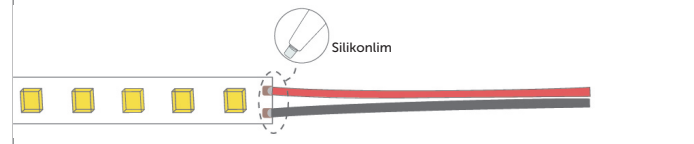

Silikonlim

5 Fjern 3M limslippepapiret på baksiden av LED-stripen i riktig rekkefølge, og fest den til installasjonsposisjonen.

- ▲ Montasjeoverflaten bør rengjøres på forhånd
- ▲ Det er strengt forbudt å rive av 3M limslippepapiret på baksiden av lysstripen på en gang.
- ▲ Det er strengt forbudt å trykke på lysene og arbeide når strømmen er på.

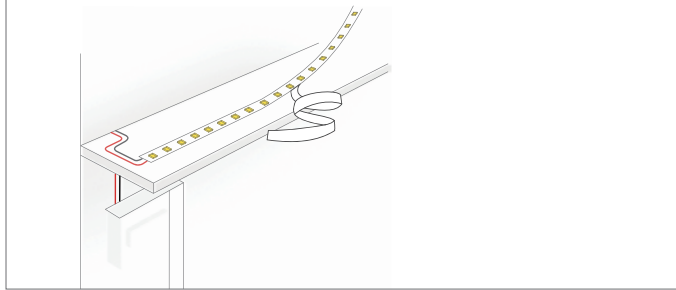

Skrue på strømmen

1 Installer strømforsyningen på et egnet sted.

▲▲ For å unngå elektrisk støt: Ikke berør med våte hender.

2 Koble de røde og svarte ledningene fra lysstripen til strømforsyningen.

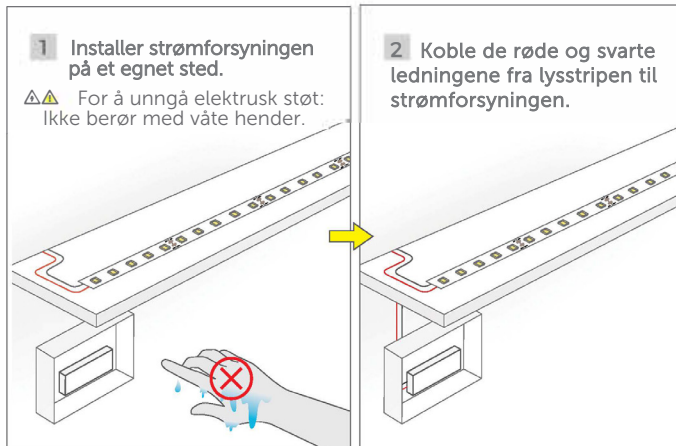

3 Skru på strømmen og lys opp lysstripen.

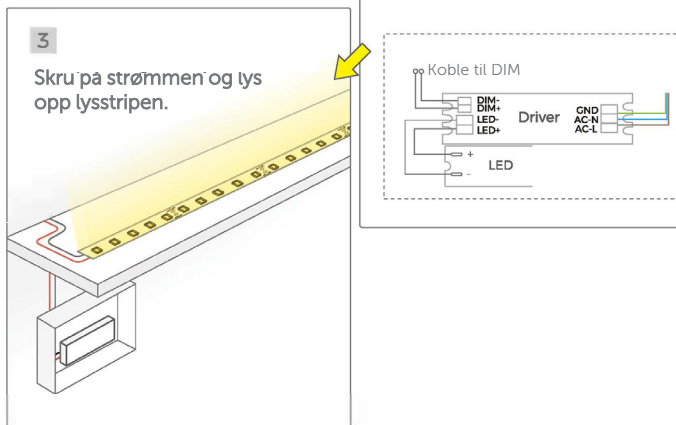

○ Koble til DIM

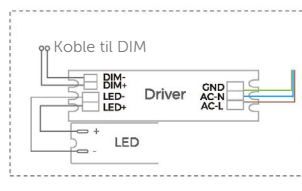

Driver

GND AC-N AC-L

LED

Q-LINE GO



EN LED-STRIPE FOR ALLE FORMÅL



TIDSBESPARENDE - RETT FRA ESKEN



IP65 NANO COATING



PLUG AND PLAY KOMPATIBEL



MINDRE AVFALL



KJØR OPP TIL 15M PÅ EN STRØMFORSYNING

NB! Maks effekt på connector er 144W (48VDC)



www.qlight.no

Note



Installer i områder uten kjemikalier som svovel, syre eller halogen.

Kvaliteten på atmosfæren bør ikke være lavere enn nasjonal sekundærstandard.

Omkringstemperaturen for produktet er -20°C til 40°C.

Luftfuktigheten er 40% - 70%.

For å sikre lysvirkningen bør hver fem meter lang stripe kobles til en driver.

Sørg for at hver strømforsyning (GND) er koblet sammen.

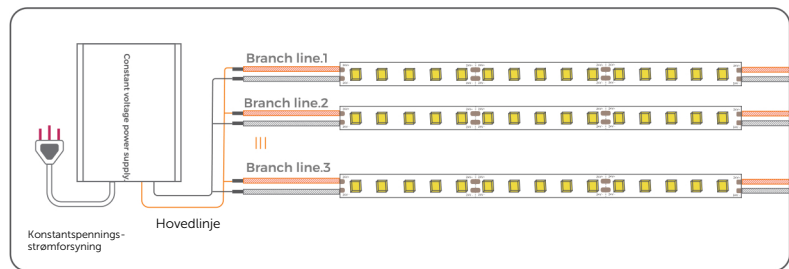

Produktgaranti

- Det gis en garantiperiode på fem år for produkter i normal bruk. For eventuelle feil som oppstår i løpet av perioden som godkjennes å være et kvalitetsproblem etter inspeksjon utført av vårt selskap, vil et produkt av samme modell bli erstattet kostnadsfritt.

- **Garantien dekker ikke følgende situasjoner:**

- (1) Enhver produktskade som skyldes bruk som ikke er tillatt i instruksjonene.
- (2) Enhver produktskade som skyldes demontering eller feilaktige operasjoner utført av brukeren.
- (3) Alvorlig skade eller deformasjon av produktets utseende.

www.qlight.no



Ved installasjon av produktet bør bøy unngås akkurat på LED- eller andre komponentposisjoner, for å unngå skader på produktet og påvirke produktets levetid.

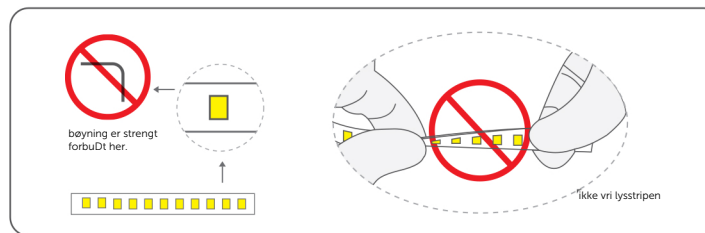

for lyskilDer som ikke kan skiftes ut - LyskilDen til Dette armaturet kan ikke skiftes ut nar lyskilDen nar slutten av sin levetid skal hele armaturet erstattes.

For å sikre lang levetid for stripen, vennligst ikke dra hardt i stripen eller ledningen til driveren under installasjon og bruk.

For å sikre levetid og pålitelighet til lysstripen, vennligst ikke bøy den med en bue mindre enn 60 mm i diameter, og ikke brett den dobbelt for å unngå skade på lampeperlene eller brudd.



For å unngå skade på komponenter forårsaket av overspenning eller ustabil strøm, vennligst bruk en stabil driver til å drive stripen.

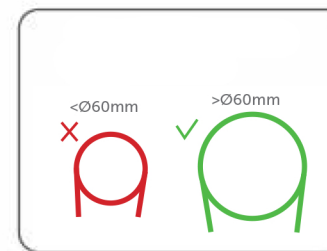

Under installasjonsprosessen av produktet, må produktet ikke gnis mot andre objekter. Dette vil forårsake skade på nanolaget.

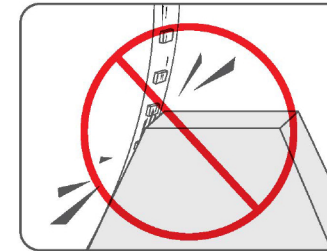
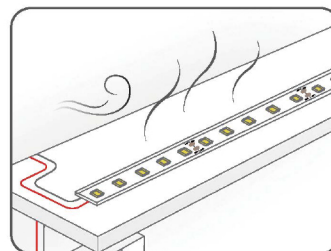

NB!

UV-lys kan skade produktet og føre til aldring av materialene, noe som kan gjøre produktet ikke vannrett. Dette vil påvirke produktets levetid alvorlig.

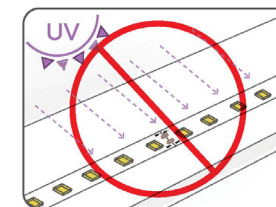

Under installasjonsprosessen av produktet kan det oppstå litt hvitt pulver på noen deler. Det hvite pulveret i nanolaget løsner når ledningen bøyes. Derfor bør ledningen ikke bøyes overdrevent under installasjonsprosessen.

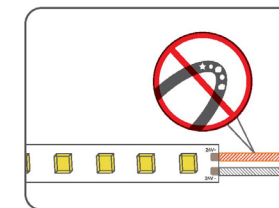

Vennligst vær oppmerksom på driften. Når strømmen er på, ikke berør AC-strømterminalen for å unngå elektrisk støt.

Lysstripeprodukter vil avgjøre mye varme under bruk, og produktet må brukes i et ventilert miljø.

Under installasjonsprosessen må du være oppmerksom på de positive og negative polene på strømkabelen, og ikke koble dem feil. Strømproduksjonen må være i samsvar med produktspenningen.